

swissvoice

Avena 147/157

Bezprzewodowy telefon analogowy DECT

Instrukcja Obsługi

Uwaga:

Instrukcja obsługi zawiera uwagi o bezpieczeństwie! Prosimy o zapoznanie się z instrukcją przed rozpoczęciem użytkowania.



Uwagi na temat bezpieczeństwa

Telefon bezprzewodowy DECT służy do przekazu dźwięku dzięki wykorzystaniu analogowej sieci telefonicznej. Każdy inny rodzaj użycia aparatu jest niedozwolony, a tym samym niezgodny z jego przeznaczeniem. Instrukcja obsługi telefonu z niniejszymi uwagami na temat bezpieczeństwa użytkowania i obsługi oraz sam aparat stanowią całość. W razie sprzedaży aparatu należy koniecznie przekazać ją kolejnemu użytkownikowi.

Prosimy o zapoznanie się z rozdziałem „Ustawianie, uruchamianie i przygotowanie telefonu do użytkowania”

Uwaga!

Proszę korzystać tylko z akumulatorów typu nikiel-wodorek metalu (NiMH AAA 600 mAh) Użycie ogniwo innego typu może być niebezpieczne i powodować złe funkcjonowanie aparatu lub prowadzić do jego uszkodzenia. W takim przypadku Firma Swissvoice nie ponosi żadnej odpowiedzialności.



Prosimy zwrócić uwagę, że połączenia przychodzące jak i dźwięki alarmowe są emitowane przez głośniczek słuchawki. Proszę więc trzymać słuchawkę w pobliżu ucha tylko podczas prowadzonej rozmowy telefonicznej. W innym przypadku słuch narażony jest na uszkodzenie.

Uwagi

- ▶ Baterii nie wolno moczyć, wrzucać do ognia.
- ▶ Akumulatorów nie wolno moczyć, wrzucać do ognia.
- ▶ Akumulatory mogą się nagrzewać w czasie ładowania, jest to normalny i nieszkodliwy objaw.
- ▶ Aby uniknąć zniszczenia akumulatorów nie należy używać ładowarek innych producentów.
- ▶ Osoby noszące aparaty słuchowe powinny pamiętać, że sygnały radiowe mogą oddziaływać na te urządzenia i wytwarzać szumy
- ▶ Nie korzystaj z telefonu w miejscach potencjalnie zagrożonych pożarem, eksplozją (np. lakiernie, stacje benzynowe)
- ▶ Nie zostawiać aparatu na basenie, wannie, pod prysznicem
- ▶ Sygnały radiowe telefonu mogą mieć wpływ na funkcjonowanie znajdujących się w pobliżu urządzeń medycznych
- ▶ Telefon nie działa przy pustych akumulatorach bądź ich braku oraz braku napięcia w sieci zasilającej
- ▶ Słuchawki nie wolno ładować bez akumulatorów i pokrywy osłaniającej
- ▶ Nie dotykać lśniących styków!
- ▶ Do zasilania bazy i ładowania akumulatorów używać tylko załączonej ładowarki



Utylizacja

Wszystkie elementy aparatu Avena 147/157 należy utylizować w sposób przyjazny środowisku naturalnemu. Proszę nie wyrzucać ich do kosza na śmieci.

Spis treści

Aparat Avena 147/157 jest przeznaczony do współpracy z analogową siecią telefoniczną. Jest oferowany w wersji z jedną słuchawką (Avena 147/157) lub jako zestaw dwóch słuchawek i dodatkowej ładowarki (Avena 147/157 DUO).

Aparat Avena 157 jest wyposażony dodatkowo w cyfrową automatyczną sekretarkę. Proszę zapoznać się dokładnie z niniejszą instrukcją oraz ją zachować.

Uwaga: Instrukcja przedstawia pełny zakres funkcji wspieranych przez aparat. Dostępność niektórych z nich jest uzależniona od oferty operatora.

Ustawienie, uruchomienie i przygotowanie do użytkowania	4
Zawartość opakowania	4
Miejsce instalacji	5
Miejsce instalacji stacji bazowej	6
Bezpieczeństwo podczas rozmowy telefonicznej	6
Podłączanie telefonu	7
Przygotowanie słuchawki do użytkowania	8
Ładowanie akumulatorów	9
Zapoznanie się z telefonem	11
Objaśnienia ikon wyświetlacza, przycisków, symboli	11
Elementy słuchawki	12
Przyciski słuchawki	13
Stacja bazowa	15
Menu główne	16
Włączanie / wyłączanie słuchawki	17
Włączanie / wyłączanie blokady klawiatury	17
Przywołanie słuchawki z bazy (paging).	18
Telefonowanie	19
Połączenia wewnętrzne i zewnętrzne	19
Odbieranie połączenia	20

Spis treści

Regulacja głośności słuchawki	21
Wyłączanie mikrofonu	21
Lista ponownego wybierania	22
Książka telefoniczna	24
Wybieranie numerów z książki telefonicznej.	24
Tworzenie nowych pozycji w książce	25
Edycja pozycji w książce telefonicznej	26
Usuwanie pozycji z książki telefonicznej	26
Usuwanie całej książki telefonicznej	26
Przycisk INFO	27
Informacje ogólne	27
Krótkie wiadomości tekstowe (SMS)	28
Bramki SMS	29
Powiadomienie o nowej wiadomości	31
Pisanie i wysyłanie wiadomości tekstowych	32
Lista wiadomości otrzymanych	34
Lista wiadomości wychodzących	36
Lista połączeń	38
Wspólna książka telefoniczna	40
Dwie rozmowy	42
Przekierowania połączeń	42
Połączenie oczekujące	44
Dwie rozmowy	47
Konferencja trójstronna	49
Logowanie dodatkowych słuchawek	49
Ustawienia telefonu	50
Zmiana PIN	50
Wybór języka	51
Ustawienia dzwonka	51
Ustawienia sygnałów ostrzegawczych	53
Połączenie bezpośrednie (telefon dla dziecka)	54
Wybór stacji bazowej	55

Spis treści

Automatyczny odbiór	55
Tryb wybierania	56
Czas „flash”	56
Kod wyjściowy	57
Wybór tapety wyświetlacza	58
Zmiana nazwy słuchawki	58
Regulacja kontrastu wyświetlacza	58
Wybór schematu kolorystycznego	59
Podświetlenie klawiatury	59
Ustawianie daty i czasu	59
Przywracanie ustawień fabrycznych	60
Automatyczna sekretarka (tylko Avena 157)	61
Informacje ogólne	61
Włączanie / wyłączanie sekretarki	61
Zapowiedzi	62
Odtwarzanie / usuwanie zapowiedzi	63
Odtwarzanie / usuwanie nagrań	64
Podsłuch nagrywania	66
Przyjęcie nagrywanego połączenia	66
Notatka	66
Ustawienia automatycznej sekretarki	67
Zdalny dostęp	68
Menu zdalnego dostępu	69
Dodatek	70
Certyfikat CE	70

Ustawienie, uruchomienie i przygotowanie do użytkowania

Zawartość opakowania

Avena 147/157:

- ⇒ Stacja bazowa
- ⇒ przewód połączeniowy
- ⇒ ładowarka SNG-11ea
- ⇒ słuchawka
- ⇒ akumulatorki
- ⇒ instrukcja obsługi
- ⇒ klips do paska

Dodatkowe elementy zestawu DUO

Jeśli nabyłeś aparat w wersji z kilkoma słuchawkami, w pudełku znajdą się dodatkowe elementy dla każdej słuchawki:

- ⇒ Dodatkowa słuchawka
- ⇒ dodatkowe akumulatory
- ⇒ ładowarka z zasilaczem sieciowym

Ustawienie, uruchomienie i przygotowanie do użytkowania

Miejsce instalacji

W celu uzyskania najlepszego zasięgu zaleca się instalację telefonu w centralnym miejscu strefy zamierzonego użytkowania. Nie ustawiać urządzenia we wnękach, niewielkich pomieszczeniach i za drzwiami pokrytymi blachą. Efektywny zasięg działania urządzenia wynosi maksymalnie 300 m pomiędzy przenośną słuchawką a stacją bazową. W zależności od parametrów budowlanych pomieszczeń zasięg ten może zmaleć. Zasięg w pomieszczeniach, budynkach jest zwykle mniejszy niż na otwartej przestrzeni. Ze względu na transmisję cyfrową mogą pojawić się tzw. strefy ciszy, czyli obszary, gdzie jakość transmisji ulega pogorszeniu przez krótkotrwałe, powtarzające się przerwy w trakcie rozmowy. Najprościej wyeliminować tego typu zakłócenia poprzez przesunięcie się o kilka kroków użytkownika wraz z telefonem i opuszczenie wąskiej strefy ciszy. Jeżeli podczas rozmowy użytkownik przekroczy strefę zasięgu, połączenie zostanie przerwane w ciągu 10 sekund, o ile nie znajdzie się on ponownie w zasięgu.

Ponieważ telefon może zakłócać pracę sprzętu elektronicznego zaleca się zamontowanie stacji bazowej (ew. słuchawki) w możliwie jak największej odległości (min. 1m) od innych urządzeń.

Ustawienie, uruchomienie i przygotowanie do użytkowania

Miejsce instalacji stacji bazowej

- ◆ *Stacji bazowej nie wolno narażać na działanie promieni słonecznych.*
- ◆ *Należy chronić stację przed wilgocią. W żadnym wypadku nie montować stacji bazowej w pomieszczeniach wilgotnych, zaparowanych i bardzo zakurzonych.*
Prosimy wziąć pod uwagę powyższe wskazówki mając zamiar zainstalować urządzenie w piwnicy, garażu lub ogrodzie.
- ◆ *Temperatura otoczenia powinna zawierać się między 5 °C a 40 °C*

Miejsce instalacji stacji bazowej powinno być czyste, suche, a pomieszczenie przewiewne. Należy wybrać powierzchnię płaską, stabilną, nienarażoną na przypadkowe wstrząsy. Nie stawiać stacji bazowej obok urządzeń elektrycznych typu: sprzęt audio, kuchnie mikrofalowe, sprzęt biurowy. Praca tych urządzeń może mieć negatywny wpływ na poprawne działanie telefonu, lub też telefon może niekorzystnie wpłynąć na pracę znajdujących się w jego pobliżu urządzeń. Unikać montażu w pobliżu grzejników (np. kaloryfer) i barier (np. metalowe drzwi, grube ściany, szafy, wnęki).

Użytkownik powinien mieć łatwy dostęp do gniazdka podłączenia stacji bazowej do sieci zasilającej.

Bezpieczeństwo podczas rozmowy telefonicznej

Podczas rozmowy telefonicznej, stacja bazowa i słuchawka są połączone kanałem radiowym. Stacja bazowa jest łącznikiem pomiędzy siecią telefoniczną i słuchawką. Aby chronić rozmowy przed podsłuchem oraz wykonywaniem połączeń na Twój koszt, stacja bazowa i słuchawka stale wymieniają kody identyfikacyjne.

Ustawienie, uruchomienie i przygotowanie do użytkowania

Podłączanie telefonu

Telefon należy podłączyć do sieci zasilającej oraz do gniazdka telefonicznego za pomocą załączonych przewodów.

Uwaga

Używaj wyłącznie zasilaczy dostarczonych z aparatem!

① Przewód telefoniczny

Przewód połączeniowy ma dwie jednakowe końcówki. Jedną końcówkę włożyć w gniazdo oznakowane symbolem telefonu, upewniając się, że wtyczka jest dobrze wciśnięta do gniazda. Przewód przeprowadzić kanałem prowadzącym. Drugą końcówkę włożyć do gniazda telefonicznego.

② Przewód zasilający

Przewód połączeniowy ma dwie jednakowe końcówki. Jedną końcówkę włożyć w gniazdo oznakowane symbolem telefonu, upewniając się, że wtyczka jest dobrze wciśnięta do gniazda. Przewód przeprowadzić kanałem prowadzącym. Drugą końcówkę włożyć do gniazda telefonicznego.

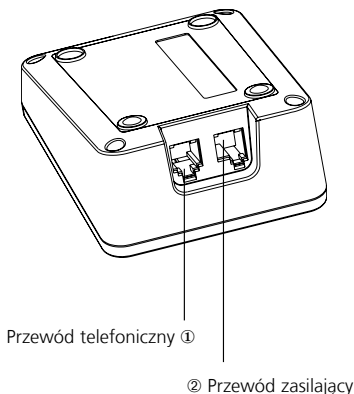

Uwaga:

- Aparat nie działa gdy zasilacz jest wyjęty z gniazdka sieciowego lub przy przerwie w dostawie prądu.
-

Ustawienie, uruchomienie i przygotowanie do użytkowania

Przygotowanie słuchawki do użytkowania

Słuchawka będzie gotowa do użytkowania dopiero po zainstalowaniu w niej akumulatorów i ich naładowaniu.

Wkładanie akumulatorów

W spodniej części słuchawki znajdują się odpowiednie przegródki przeznaczone na akumulatory typu AAA.

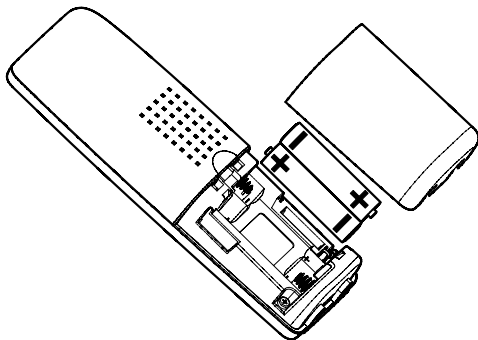

Zdejmowanie pokrywy

Pokrywę przesunąć do dołu (ok. 3 mm) i podnieść.

Akumulatory umieścić w przegródce. Należy zwrócić szczególną uwagę na polaryzację. Oznaczenia +/- zamieszczone wewnątrz przegródki muszą odpowiadać ułożeniu akumulatorów. Przy nieprawidłowym umieszczeniu akumulatorów aparat nie będzie działać, a nawet może ulec uszkodzeniu. Pokrywę ponownie umieścić na słuchawce i zamknąć przesuwając w górę, aż do zatrzaśnięcia.

Ustawienie, uruchomienie i przygotowanie do użytkowania

Ładowanie akumulatorów

Akumulatory w pudełku są rozładowane. Aby je naładować, należy postawić słuchawkę na stacji bazowej. Ładowanie sygnalizowane jest przez migającą na wyświetlaczu słuchawki ikonę. Czas ładowania akumulatorów wynosi ok. 14 godzin.

Uwaga:

- Nie ustawiaj słuchawki na stacji bazowej, jeśli nie włożyłeś do niej akumulatorów
 - Nie używaj ładowarek innych niż oryginalne
-

Stan naładowania akumulatorów pokazuje wyświetlacz słuchawki:



Akumulatory rozładowane



Akumulatory naładowane w 1/3



Akumulatorki naładowane w 2/3



Akumulatory w pełni naładowane

Jeżeli akumulatory zostały włożone po raz pierwszy, bądź też wyjęte i umiejscowione ponownie, należy przeprowadzić pełny cykl ładowania, aby wskaźnik stanu naładowania zaczął wskazywać faktyczny stan. Gdy wskaźnik stanu przestanie migać na wyświetlaczu oznacza to, że telefon został naładowany i można rozpocząć korzystanie z aparatu.

Urządzenie jest gotowe do użytkowania.

Uwaga:



- Po każdym włożeniu nowych akumulatorów należy je w pełni naładować (14 godzin). W przeciwnym wypadku wyświetlacz nie będzie pokazywać prawidłowych informacji o stanie naładowania akumulatorów. Korzystać wyłącznie z akumulatorów NiMH. Nigdy nie używać zwykłych baterii!
-

Ustawienie, uruchomienie i przygotowanie do użytkowania











Uwaga:

- Proszę nie stawiać słuchawki na stacji bazowej ani na ładowarce, jeśli nie ma w niej akumulatorów.
 - Słuchawkę można odstawić na stację bazową lub ładowarkę po każdej rozmowie telefonicznej. Stan naładowania jest sterowany układem elektronicznym w słuchawce, co chroni akumulatorki przed przeładowaniem. Nie należy bez potrzeby wyjmować akumulatorów ze słuchawki, gdyż wpływa to negatywnie na ich żywotność.
 - Wydajność akumulatorów będzie się pogarszać w miarę upływu czasu. Po dłuższym ich użytkowaniu można rozładować je całkowicie a następnie całkowicie naładować - poprawi to ich wydajność.
 - Przy akumulatorach w pełni naładowanych jest możliwe prowadzenie rozmowy nawet przez 10 godzin.
 - Symbol  oraz dźwięk ostrzegawczy (jeśli jest włączony) zasygnalizują rozładowanie akumulatorów - pozostało najwyżej 10 minut rozmowy.
-

Zapoznanie się z telefonem

Objaśnienia ikon wyświetlacza, przycisków, symboli

Wyświetlacz może pokazywać poniższe ikony:

-  Kiedy jest wyświetlona, słuchawka znajduje się w zasięgu stacji bazowej. Kiedy miga słuchawka znajduje się poza zasięgiem.
-  Aparat znajduje się w trybie połączenia
-  Aktywny tryb głośnomówiący
-  Odebrana nowa wiadomość tekstowa
-  Nowe połączenia w rejestrze połączeń nieodebranych*
-  Włączona automatyczna sekretarka
-  Nowe nagranie na automatycznej sekretarce
-  Klawiatura zablokowana
-  Wyłączony dzwonek słuchawki
-  Wyłączony mikrofon słuchawki
-  Wskaźnik stanu naładowania akumulatorów

Zapoznanie się z telefonem

Elementy słuchawki

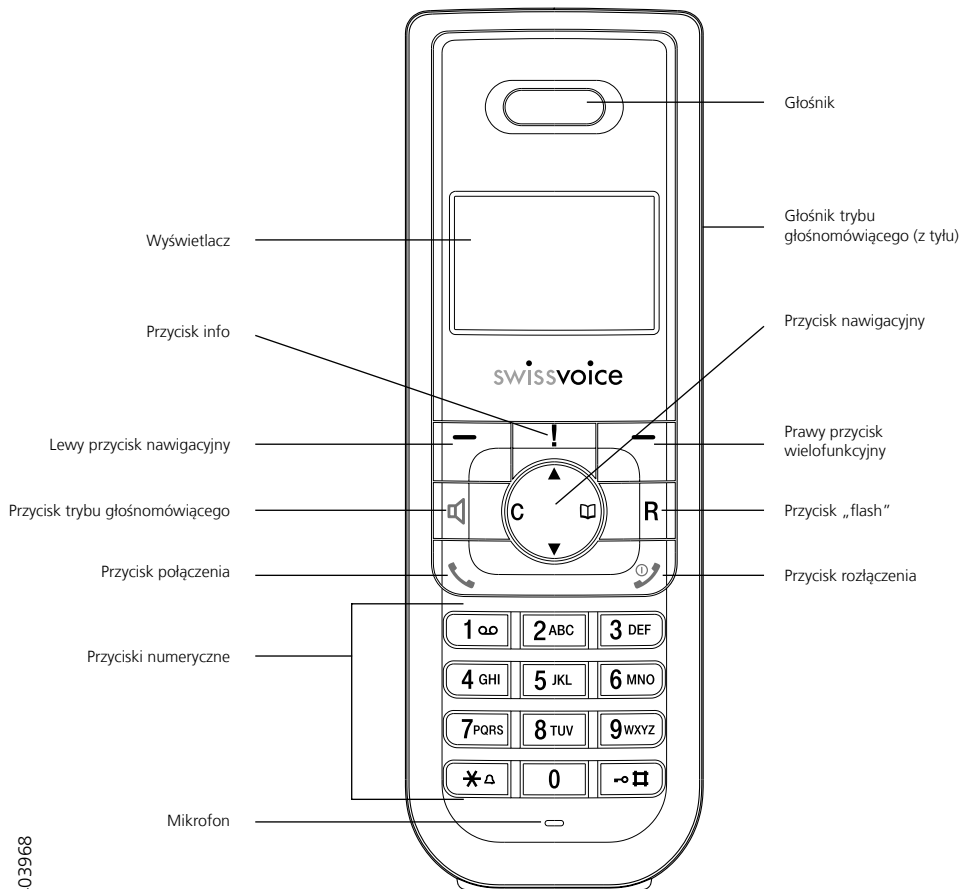

Zapoznanie się z telefonem

Przyciski słuchawki

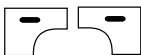

Przyciski nawigacyjne: ich funkcja jest wyświetlana nad nimi na wyświetlaczu.



Przycisk „Info“: służy do przeglądania otrzymanych SMS, nieodebranych połączeń i nagrań na sekretarce. Miga gdy pojawi się nowe nagranie, SMS lub połączenie nieodebrane.



Przycisk trybu głośnomówiącego: włącza / wyłącza tryb głośnomówiący. Kiedy tryb głośnomówiący jest aktywny przycisk jest podświetlony.



Przycisk nawigacyjny służy do poruszania się po menu i przemieszczaniu kursora.

W trybie gotowości

- Otwiera listę połączeń nieodebranych
- Krótkie naciśnięcie **C** Powrót do menu nadrzędnego
- Długie naciśnięcie **C** Powrót do trybu gotowości

Podczas połączenia

- ▼ ▲ Regulacja poziomu głośności
- **C** wyłączenie / włączenie mikrofonu



Przycisk „flash“.



Przycisk połączenia. Po jego naciśnięciu aparat przyjmie połączenie przychodzące lub wybierze wpisany numer.

W trybie gotowości

- Otwiera listę wybieranych numerów.





Przycisk rozłączenia. Naciśnięcie przycisku w czasie połączenia kończy rozmowę. Naciśnięcie i przytrzymanie tego przycisku przez ok. 2 sek. spowoduje wyłączenie słuchawki. Kiedy słuchawka jest wyłączona, naciśnięcie tego przycisku włączy słuchawkę.

Podczas przeglądania menu.

- Powrót do trybu gotowości.

Zapoznanie się z telefonem

 ...  **Przyciski numeryczne** służą do wpisywania numerów lub pisania wiadomości tekstowych.

 0

Dłuższe naciśnięcie przycisku 0 powoduje wstawienie pauzy w trakcie wybierania.

 #

Krzyżyk - służy wstawieniu znaku #. Wciśnięcie przycisku i przytrzymanie przez 2 sek. w trybie gotowości blokuje / odblokowuje klawiaturę.

 *

Gwiazdka - służy do wstawiania znaku *. Wciśnięcie i przytrzymanie tego przycisku przez 2 sek. w trybie gotowości włącza / wyłącza dzwonek słuchawki. Podczas pisania wiadomości tekstowych lub wpisywania pozycji do książki telefonicznej przełącza pomiędzy dużymi i małymi literami oraz cyframi.

Zapoznanie się z telefonem

Stacja bazowa

Na stacji bazowej znajduje się przycisk, służący do przywoływania zalogowanych do niej słuchawek.

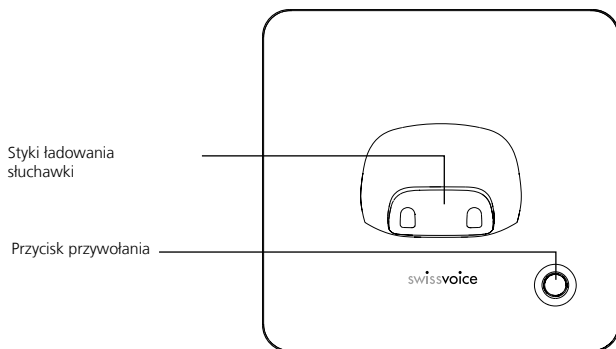

Zapoznanie się z telefonem

Menu główne

Naciśnij przycisk wielofunkcyjny **MENU** aby wejść do menu.

Podmenu są wyświetlane jako ikony.



Masz do wyboru następujące podmenu:



SMS



INFO



Wyświetlacz



Dźwięki



Ustawienia



Sekretarka

Używając przycisku nawigacyjnego wybierz podmenu - jego nazwa jest wyświetlana w pierwszej linii wyświetlacza.

Naciśnij **OK** aby wejść do podmenu.

Uwaga:

- Jest możliwe bezpośrednie wejście do podmenu INFO poprzez naciśnięcie przycisku **!**.
-

Zapoznanie się z telefonem

Włączanie / wyłączenie słuchawki

Po pierwszym naładowaniu akumulatorów słuchawka jest już włączona i gotowa do użycia.

Wyłączenie słuchawki



Naciśnij i przytrzymaj przycisk rozłączenia przez ok. 2 sek.



Potwierdź wybór przyciskiem **Tak**.

Słuchawka zostanie wyłączona.

Włączanie słuchawki



Naciśnij przycisk rozłączenia.

Uwaga:

- Wyłączona słuchawka nie będzie sygnalizować połączeń przychodzących. Nie będzie też reagować na wywołanie z bazy (paging).
- W nowym aparacie słuchawka od razu jest zalogowana do stacji bazowej. Jeśli z jakiegokolwiek powodu słuchawka jest wylogowana z bazy, zapoznaj się z procedurą logowania opisaną w rozdziale Logowanie ./ wylogowywanie słuchawek.

Włączanie / wyłączenie blokady klawiatury

Kiedy nosisz słuchawkę przy sobie, dobrze jest blokować jej klawiaturę. Zapobiega się w ten sposób przypadkowym połączeniom. Nadal można odbierać połączenia bez przeszkód.

Włączanie blokady klawiatury



Naciśnij i przytrzymaj przez 2 sek. przycisk „krzyżyk”.

Napis **BI okada Kl awi szy** oraz ikona  ukażą się na wyświetlaczu.

Wyłączanie blokady klawiatury



Naciśnij i przytrzymaj przez 2 sek. przycisk „krzyżyk”.

Zapoznanie się z telefonem

Przywołanie słuchawki z bazy (paging).

W sytuacji gdy nie można odnaleźć słuchawki, można ją przywołać za pomocą bazy.

Przywołanie słuchawki (paging)

Naciśnij przycisk przywołania na stacji bazowej - wszystkie zalogowane do niej słuchawki zaczną dzwonić przez 60 sek. Muszą być włączone i w zasięgu stacji bazowej.

Zaniechanie przywołania.



Aby zakończyć przywołanie naciśnij na słuchawce przycisk rozłączenia lub ponownie przycisk przywołania na bazie.

Telefonowanie

Połączenia wewnętrzne i zewnętrzne

Istnieje możliwość zalogowania nawet 5 słuchawek do jednej stacji bazowej - połączenia wewnętrzne pomiędzy nimi można wykonywać bezpłatnie.

Wybieranie numeru wewnętrznego



Naciśnij przycisk **Wewn** i wybierz numer wewnętrzny przyciskiem nawigacyjnym.



Wybór potwierdź przyciskiem **OK**.

Wybieranie numeru zewnętrznego

Z

Wpisz numer abonenta używając klawiatury albo z listy połączeń lub ponownego wybierania.



Naciśnij przycisk połączenia.

Koniec połączenia



Naciśnij przycisk rozłączenia.

Telefonowanie

Odbieranie połączenia

Nadchodzące połączenie może być sygnalizowane dźwiękowo przez słuchawkę i przez stację bazową. Poza tym jest sygnalizowane wizualnie na wyświetlaczu słuchawki.

- Numer abonenta dzwoniącego jest wyświetlany na słuchawce, jeśli na łączu jest aktywna usługa CLIP (identyfikacja abonenta dzwoniącego)
- Numer abonenta dzwoniącego nie zostanie wyświetlony, jeśli korzysta on z usługi CLIR (blokada prezentacji numeru) lub nie pozwalają na to warunki techniczne.

Słuchawka stoi na stacji bazowej

Jeśli funkcja automatycznego odbierania jest włączona, po prostu podnieś słuchawkę ze stacji bazowej a połączenie zostanie automatycznie przyjęte.



Jeśli funkcja automatycznego odbierania nie jest aktywna, naciśnij przycisk połączenia.

Słuchawka znajduje się poza stacją bazową



Naciśnij przycisk połączenia.

Zakończenie połączenia



Naciśnij przycisk rozłączenia, lub odstaw słuchawkę na stację bazową.

Uwaga:

- Funkcję automatycznego odbierania można włączyć lub wyłączyć w menu „ustawienia słuchawki”.
-

Telefonowanie

Regulacja głośności słuchawki

Głośność słuchawki oraz głośność trybu głosnomówiącego można regulować niezależnie.



H Trwa rozmowa.

 Dostosuj głośność słuchawki lub trybu głosnomówiącego używając przycisku nawigacyjnego ▼▲.

Wyłączenie mikrofonu

Podczas rozmowy istnieje możliwość wyłączenia mikrofonu (np. gdy chcemy dyskretnie zamienić z kimś słowo w pokoju).

H Trwa rozmowa.

 Naciśnij **C** na przycisku nawigacyjnym. Na wyświetlaczu ukaże się ikona . Mikrofon zostaje wyłączony. Użytkownik może swobodnie rozmawiać z innymi osobami, czego rozmówca nie usłyszy.

 Naciśnij ponownie **C** na przycisku nawigacyjnym - mikrofon zostanie włączony.

Telefonowanie

Lista ponownego wybierania

Na liście ponownego wybierania zapisywane są ostatnio wybierane numery (maksymalnie 24 cyfrowe). Lista ma pojemność 20 numerów - kiedy lista się zapełni najstarszy wpis zostanie wymazany. Numery z listy można dowolnie usuwać, edytować oraz zapisywać do książki telefonicznej.

Ponowne wybieranie numeru



Naciśnij przycisk połączenia - lista zostanie wyświetlona.



Wybierz jeden z dawnych numerów posługując się przyciskiem nawigacyjnym.



Naciśnij przycisk połączenia - numer zostanie wybrany.

Zapisywanie numeru z listy do książki telefonicznej



Naciśnij przycisk połączenia - lista zostanie wyświetlona.



Wybierz jeden z dawnych numerów posługując się przyciskiem nawigacyjnym ▼ ▲ .



Naciśnij **Opcje**, wybierz **Zapisz w książce** i potwierdź przyciskiem **OK**.

Z



Wpisz nazwę pozycji i potwierdź przyciskiem **Zapisz**.

Telefonowanie

Usuwanie pozycji z listy ponownego wybierania



Naciśnij przycisk połączenia - lista zostanie wyświetlona.



Wybierz jeden z dawnych numerów posługując się przyciskiem nawigacyjnym.



Naciśnij **Opcje**, wybierz **Usun pozycje** i potwierdź przyciskiem **OK**.
Ukaże się zapytanie o potwierdzenie usunięcia.
Potwierdź wybór naciskając **Tak**.

Usuwanie całej listy ponownego wybierania



Naciśnij przycisk połączenia - lista zostanie wyświetlona.



Naciśnij **Opcje**, wybierz **Usun liste pol** i potwierdź przyciskiem **OK**.
Ukaże się zapytanie o potwierdzenie usunięcia.
Potwierdź wybór naciskając **Tak**.

Książka telefoniczna

Istnieje możliwość zapisywania numerów z opisami w książce telefonicznej i późniejszego łatwego ich wybierania. Książka może pomieścić 100 numerów (maksymalnie 24 cyfry) wraz z opisami (maksymalnie 15 znaków).

Wybieranie numerów z książki telefonicznej.



Naciśnij symbol  na przycisku nawigacyjnym. Książka telefoniczna zostanie wyświetlona.

Z

Wybierz pozycję z książki używając przycisku nawigacyjnego. Można szybko przejść do konkretnej pozycji wybierając na klawiaturze numerycznej pierwszą literę - wciskając „S” aparat sam przejdzie do pierwszej pozycji zaczynającej się na „S”, np. **Stefan**.

Przed wybraniem numeru istnieje możliwość jego edycji - dodania cyfr na końcu lub ich usunięcia. Aby to zrobić należy nacisnąć przycisk **OK**.



Naciśnij przycisk połączenia a numer zostanie wybrany.

Książka telefoniczna

Tworzenie nowych pozycji w książce



Naciśnij symbol  na przycisku nawigacyjnym.



Naciśnij **Opcje**, wybierz **Nowy wpi s** i potwierdź przyciskiem **OK**.



Wpisz numer telefonu i potwierdź przyciskiem **OK**.



Wpisz nazwę dla pozycji. Aby zapisać nową pozycję do książki naciśnij **OK**.

Uwaga:

- Aby wprowadzić pauzę podczas wybierania, naciśnij i przytrzymaj przez 2 sek. przycisk „**0**”.
 - Aby wprowadzić komendę „flash” podczas wybierania, naciśnij przycisk „flash” (**R**).
 - Aby usunąć błędnie wprowadzone znaki i cyfry użyj przycisku **Usun**.
-

Książka telefoniczna

Edycja pozycji w książce telefonicznej



Naciśnij symbol  na przycisku nawigacyjnym. Książka telefoniczna zostanie wyświetlona.



Naciśnij **Opcje**, wybierz **Nowy wpis** i potwierdź przyciskiem **OK**.



Dokonaj zmian w numerze i opisie po czym zatwierdź zmiany przyciskiem **OK**.

Usuwanie pozycji z książki telefonicznej



Naciśnij symbol  na przycisku nawigacyjnym. Książka telefoniczna zostanie wyświetlona.



Naciśnij **Opcje**, wybierz **Usuń pozycje** i potwierdź przyciskiem **OK**.

Ukaże się zapytanie o potwierdzenie usunięcia.

Potwierdź wybór naciskając **Tak**.

Usuwanie całej książki telefonicznej



Naciśnij symbol  na przycisku nawigacyjnym. Książka telefoniczna zostanie wyświetlona.



Naciśnij **Opcje**, wybierz **Usuń książkę** i potwierdź przyciskiem **OK**.

Ukaże się zapytanie o potwierdzenie usunięcia.

Potwierdź wybór naciskając **Tak**.

Przycisk INFO

Informacje ogólne

Dzięki przyciskowi **INFO** uzyskujemy szybki dostęp do następujących funkcji:

- SMS
- Lista połączeń nieodebranych
- Poczta głosowa
- Obsługa przekierowań
- Wspólna książka telefoniczna
- Funkcje dodatkowe (edycja kodów usług, itp.)

Dostęp do powyższych funkcji jest także możliwy poprzez menu aparatu.

Nowe połączenia nieodebrane / naganania na sekretarce / wiadomości tekstowe są sygnalizowane przez migający przycisk **INFO** oraz poprzez odpowiednią ikonę na wyświetlaczu. W sytuacji gdy tylko jedno z wymienionych wyżej wydarzeń miało miejsce, przycisk **INFO** daje bezpośredni dostęp do odpowiedniej skrzynki.

Jeśli miało miejsce kilka zdarzeń, wtedy na wyświetlaczu widnieje napis **Nowe połączeni a** oraz odpowiednie ikony. Po naciśnięciu przycisku **INFO** wybierz opcję **Skrzynka odb** a ukaże się lista zdarzeń wraz z informacją o ich liczbie.

Krótkie wiadomości tekstowe (SMS)

Aparat jest w stanie odbierać, przechowywać i wysyłać SMS. maksymalna długość wiadomości to 160 znaków. Jednakże tak długa wiadomości zostanie wysłana jako 4 pojedyncze.

Wiadomości znajdują się w stacji bazowej, zatem wszystkie zalogowane słuchawki mają równoprawny do nich dostęp, ale tylko jedna słuchawka w tym samym czasie.

Pamięć aparatu może pomieścić najwyżej 20 wiadomości. Kiedy pamięć zostanie zapełniona, na wyświetlaczu ukaże się komunikat **Pamięć pełna**.

Do chwili zwolnienia pamięci aparat nie będzie przyjmował nowych wiadomości - aby do tego nie dopuścić, należy na bieżąco usuwać niepotrzebne SMS.

Uwaga:

- Aby móc korzystać z usługi SMS na linii musi być aktywna i działająca usługa CLIP - o szczegóły zapytaj operatora.
- Aby móc korzystać z usługi SMS może być konieczne jej aktywowanie - o szczegóły zapytaj operatora.
- Aby móc korzystać z usługi SMS nie można korzystać z usługi CLIR (blokady prezentacji numeru).
- Korzystanie z centralek abonenckich (PBX) zazwyczaj uniemożliwia korzystanie z usługi SMS.

Bramki SMS

Krótkie wiadomości tekstowe są przesyłane za pośrednictwem tzw. bramek - ich numery należy poprawnie skonfigurować w aparacie.





Zazwyczaj operatorzy wymagają, aby przed skorzystaniem z usługi dokonać jej aktywacji. Często dokonuje się tego poprzez wysłanie SMS o specjalnej treści na wskazany przez operatora numer. Zapytaj operatora o szczegóły.

Uwaga:



- Upewnij się, że poprawne numery bramek zostały skonfigurowane w aparacie - w innym przypadku nie będzie możliwości korzystania z usługi. O szczegóły zapytaj operatora.
 - Upewnij się, że dokonałeś aktywacji usługi według wymagań operatora.
-



Przycisk INFO



Edycja numerów bramek SMS



   Naciśnij **MENU**, wybierz  **SMS** i potwierdź przyciskiem **OK**

lub

   Naciśnij przycisk **INFO**, wybierz **SMS** i potwierdź przyciskiem **OK**.

  Wybierz **Ustawienia SMS** i potwierdź przyciskiem **OK**.

  Wybierz **Centrum SMS** i potwierdź przyciskiem **OK**.

  Wybierz jedną z pozycji naciśnij przycisk **OK** Numer bramki ukaże się na wyświetlaczu.

Z  Zmień numer wedle potrzeby i potwierdź zmianę przyciskiem **OK**.

Uwaga:



- Jeśli aparat jest podłączony do linii za pośrednictwem centrali abonenckiej (PBX) może zaistnieć konieczność zawarcia w numerze kodu dostępu do linii miejskiej.
-



Przycisk INFO



Wybór bramki SMS



Istnieje możliwość wybrania bramki, która będzie służyć jako bramka wysyłkowa. Domyślnym ustawieniem jest bramka nr 1.

   Naciśnij **MENU**, wybierz  **SMS** i potwierdź przyciskiem **OK**
lub

   Naciśnij przycisk **INFO**, wybierz **SMS** i potwierdź przyciskiem **OK**.



  Wybierz **Ustawi eni a SMS** i potwierdź przyciskiem **OK**.



  Wybierz **Wyb centr wysyl** i potwierdź przyciskiem **OK**.



  Wybierz bramkę i potwierdź przyciskiem **OK**.

Powiadomienie o nowej wiadomości

Gdy aparat odbierze nową wiadomość, zostanie to zasygnalizowane krótkim dźwiękiem (funkcja domyślnie aktywna)

   Naciśnij **MENU**, wybierz **SMS** i potwierdź przyciskiem **OK**.

  Wybierz **Ustawi eni a SMS** i potwierdź przyciskiem **OK**.

  Wybierz **Powi adom o SMS** i potwierdź przyciskiem **OK**.



Z  Wybierz **SMS** lub **Wyl acz** i potwierdź przyciskiem **OK**.



Przycisk INFO

Pisanie i wysyłanie wiadomości tekstowych

Wiadomości są automatycznie zapisywane w pamięci aparatu tylko w przypadku niepowodzenia przy jej wysłaniu. Jeśli chcesz pisaną wiadomość zachować, należy to zrobić **PRZED** jej wysłaniem. Aby wycofać się z pisania wiadomości, wystarczy nacisnąć przycisk rozłączenia.



   Naciśnij **MENU**, wybierz  **SMS** i potwierdź przyciskiem **OK**
lub

   Naciśnij przycisk **INFO**, wybierz **SMS** i potwierdź przyciskiem **OK**.







  Wybierz **Napi sz SMS** i potwierdź przyciskiem **OK**.

Z  Napisz treść wiadomości i na koniec naciśnij przycisk **OK**.

Z  Wprowadź numer telefonu adresata lub naciśnij przycisk **Opcje** aby wskazać numer z listy połączeń nieodebranych lub ostatnio wybieranych. Aby wskazać numer z książki telefonicznej naciśnij symbol .

  Wybierz **Wysl i j SMS** i potwierdź przyciskiem **OK**. Wiadomość zostanie wysłana.

Uwaga:

- Naciśnij  aby wstawić spację.
- Naciśnij  lub  aby wstawić znaki specjalne
- Naciśnij  aby przełączyć tryb wpisywania znaków małych / wielkich
- Naciśnij   aby przemieszczać kursor.

Przycisk INFO

Zapisywanie wiadomości

Jeśli chcesz zachować tworzoną wiadomość, musisz to zrobić PRZED jej wysłaniem.

Naciśnij **Opcje**, wybierz **Zachowaj SMS** i potwierdź przyciskiem **OK**.

Uwaga:

- Jeśli podczas tworzenia nowej wiadomości na aparat przyjdzie nowe połączenie, aparat zacznie dzwonić a pisanie wiadomości zostanie przerwane. Po zakończonej rozmowie można kontynuować tworzenie wiadomości wybierając opcję **Napisz SMS**
 - Wiadomości, które nie zostały wysłane z powodu błędu transmisji są automatycznie zapisywane na liście wiadomości wysyłanych.
-

Przycisk INFO

Lista wiadomości otrzymanych

Wszystkie przesłane na aparat wiadomości są przechowywane w jednym folderze - wiadomości otrzymanych.

Odczytywanie wiadomości

Otrzymanie nowej wiadomości jest sygnalizowane poprzez wyświetlenie na wyświetlaczu ikony  i migający przycisk INFO.

List jest posortowana według daty i czasu otrzymania wiadomości - najnowsze na szczycie listy.



Naciśnij przycisk **SMS** i potwierdź przyciskiem **OK**.

Szczegóły najnowszej wiadomości ukażą się na ekranie

Np.:

Nowy SMS 01/05	(masz 5 wiadomości, szczegóły pierwszej są wyświetlane)
0432112345678	(numer telefonu nadawcy)
31. 06 16: 14	(data / czas otrzymania)



Wybierz interesującą Cię wiadomość używając przycisku nawigacyjnego.



Naciśnij **Pokaz** aby otworzyć wiadomość. Aby przewijać zawartość wiadomości użyj przycisku nawigacyjnego.



Naciśnij **C** aby powrócić do wyświetlania szczegółów wiadomości. Ponownie możesz wybierać wiadomości przyciskiem nawigacyjnym albo opuścić menu naciskając **C** (aby powrócić do trybu gotowości naciśnij przycisk rozłączenia).

Uwaga:

- Po otwarciu wiadomości jej status zmieni się samoczynnie z „Nowy” na „Stara”

Przycisk INFO

Podczas odczytywania wiadomości masz do dyspozycji następujące akcje:



Naciśnij **Opcje** wybierz podmenu i potwierdź przyciskiem **OK**.



Odpowiedz

Po wybraniu tej opcji ukaże się zapytanie, czy zacytować nadawcę wiadomości. Jeśli wybierze się „Tak”, aparat automatycznie umieści w treści nowej wiadomości zawartość starej - będzie można dowolnie ją edytować.

Usun SMS

Ukaże się zapytanie o potwierdzenie operacji. Po naciśnięciu **Tak** wiadomość zostanie usunięta.

Wybierz numer

Po naciśnięciu **OK** zostanie wybrany numer telefonu nadawcy.

Zapis w książce

Numer telefonu nadawcy zostanie zapisany do książki telefonicznej. Zostaniesz poproszony o wpisanie nazwy pozycji.

Przycisk INFO

Lista wiadomości wychodzących





Lista zawiera następujące wiadomości:

- **SMS** które zostały ręcznie zapisane przez użytkownika
- **SMS** które nie zostały wysłane z powodu błędów w transmisji



Uwaga:

- Jeśli podczas tworzenia nowej wiadomości na aparat przyjdzie nowe połączenie, aparat zacznie dzwonić a pisanie wiadomości zostanie przerwane. Po zakończonej rozmowie można kontynuować tworzenie wiadomości wybierając opcję **Napi sz SMS**
- Wiadomości, które nie zostały wysłane z powodu błędu transmisji są automatycznie zapisywane na liście wiadomości wysyłanych.

Czytanie wiadomości z listy wychodzących

   Naciśnij **MENU**, wybierz  **SMS** i potwierdź przyciskiem **OK**.

lub

   Naciśnij przycisk **INFO**, wybierz **SMS** i potwierdź przyciskiem **OK**.

  Wybierz **Wychodzace** i potwierdź przyciskiem **OK**.

Szczegóły najnowszej wiadomości ukażą się na ekranie:

Np.:

Zapi sana 2/2

(masz 2 wiadomości, szczegóły drugiej są wyświetlane)

0432112345678

(numer telefonu adresata)

31. 06 16: 14

(data / czas zapisania wiadomości)

Użyj przycisku nawigacyjnego aby wybrać wiadomość

Przycisk INFO



Naciśnij **Pokaz** aby otworzyć wiadomość. Aby przejrzeć całą jej zawartość użyj przycisku nawigacyjnego.



Naciśnij **C** aby powrócić do listy wiadomości. Możesz ponownie przeglądać szczegóły wiadomości albo wycofać się do menu nadrzędnego przyciskiem **C**.



Naciśnij **Opcje** aby uzyskać dostęp do opcji dostępnych dla wyświetlanej wiadomości a mianowicie:



Wyslij SMS

Wysyłanie bieżącej wiadomości.

Edytuj SMS

Edycja bieżącej wiadomości (będzie możliwość ponownego jej zapisania lub wystania).

Usun SMS

Usunięcie bieżącej wiadomości.

Uwaga:

- Kiedy wiadomość zostanie poddana edycji, będą dla niej dostępne opcje:
 - Wyslij SMS
 - Zachowaj SMS
 - Usun SMS
- Nowe nadchodzące wiadomości nie będą przez aparat przyjęte, jeśli pamięć SMS będzie zapełniona.

Przycisk INFO

Lista połączeń

Jeśli korzystasz z usługi prezentacji numeru abonenta wywołującego (CLIP), nieodebrane połączenia będą zapisywane na liście połączeń. Lista ma pojemność 20 pozycji.

Kiedy na liście pojawi się nowa pozycja, ukaże się na ekranie ikona a przycisk INFO będzie migać.

Uwaga:

- Nowe połączenie nieodebrane nie ukaże się na liście, jeśli abonent wywołujący korzysta z usługi blokady prezentacji numeru (CLIR) lub gdy nie pozwalają na to warunki techniczne.

Wybieranie numeru z listy połączeń



Naciśnij symbol ▲ na przycisku nawigacyjnym lub wybierz opcję **Li sta pol acz** z menu przycisku INFO i potwierdź przyciskiem **OK**. Ukaże się najnowsza pozycja z listy.



Wybierz pozycję z listy przyciskiem nawigacyjnym.



Naciśnij przycisk połączenia a numer zostanie wybrany.

Uwaga:

- Jeśli korzystasz z centralki abonenckiej (PBX) może być konieczne ręczne dopisanie kodu wyjściowego.

Przycisk INFO

Aby wyświetlić szczegóły



Otwórz listę połączeń i wybierz pozycję.



Naciśnij **Opcje**, wybierz **Szczegóły** i potwierdź przyciskiem **OK**.

Zapisywanie numeru z listy do książki telefonicznej



Otwórz listę połączeń i wybierz pozycję.



Naciśnij **Opcje**, wybierz **Zapisz w książce** i potwierdź przyciskiem **OK**.



Z Wpisz nazwę dla pozycji i potwierdź przyciskiem **Zapis**.

Usuwanie pozycji z listy



Otwórz listę połączeń i wybierz pozycję.



Naciśnij **Opcje**, wybierz **Usuń pozycje** i potwierdź przyciskiem **OK**.
Potwierdź wybór przyciskiem **Tak**.

Usuwanie wszystkich pozycji z listy



Otwórz listę połączeń.



Naciśnij **Opcje**, wybierz **Usuń wszystkie** i potwierdź przyciskiem **OK**.
Potwierdź wybór przyciskiem **Tak**.

Przycisk INFO

Wspólna książka telefoniczna

Wspólna książka telefoniczna

We wspólnej książce telefonicznej można zapisać 10 pozycji. Będą one dostępne dla każdej słuchawki zalogowanej do tej bazy.



Naciśnij przycisk INFO.



Wybierz **Książka wspólna** i potwierdź przyciskiem **OK**.



Wybierz pozycję przyciskiem nawigacyjnym.



Naciśnij przycisk połączenia a numer pozycji zostanie wybrany.

Edycja pozycji w książce wspólnej



Naciśnij przycisk INFO.



Wybierz **Książka wspólna** i potwierdź przyciskiem **OK**.



Wybierz pozycję przyciskiem nawigacyjnym.



Naciśnij **Opcje**, wybierz **Edytuj** i potwierdź przyciskiem **OK**.



Wpisz numer telefonu i potwierdź przyciskiem **OK**.

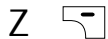

Wpisz nazwę dla pozycji i potwierdź przyciskiem **Zapis**.

Przycisk INFO

Usuwanie pozycji z książki wspólnej



Naciśnij przycisk INFO.



Wybierz **Książka** **wspólna** i potwierdź przyciskiem **OK**



Wybierz pozycję przyciskiem nawigacyjnym.



Naciśnij **Opcje**, wybierz **Usuń** **pozycje** i potwierdź przyciskiem **OK**.
Potwierdź wybór przyciskiem **Tak**.

Dwie rozmowy

Przekierowania połączeń

Usługa przekierowania połączenia polega na „przeadresowaniu” połączenia przychodzącego na inny numer telefonu. Dostępność tej usługi jest ściśle zależna od oferty operatora. Zapytaj swojego operatora o warunki jej świadczenia, ceny, itp.

Aparat wspiera korzystanie z następujących typów przekierowań:

- **Przekierowanie bezwarunkowe**

Wszystkie połączenia przychodzące będą przekazywane na wskazany numer.

- **Przekierowanie przy zajętości**



Połączenia przychodzące w chwili, gdy linia jest zajęta będą przekazywane na wskazany numer.

- **Przekierowanie przy braku odpowiedzi**

Połączenia, które nie zostaną odebrane przez pewien czas zostaną przekazane na wskazany numer.



Dwie rozmowy



Aktywacja przekierowań

   Naciśnij przycisk **INFO**, wybierz **Przekierowania** i potwierdź przyciskiem **OK**.

Wybierz typ przekierowania i potwierdź przyciskiem **OK**.



- Przy zajętości
- Brak odpowiedzi
- Bezwarunkowe



  Wybierz **Włącz** i potwierdź przyciskiem **OK**.



Z  Wpisz numer telefonu lub naciśnij **Opcje** aby wybrać numer z listy połączeń. Możesz także nacisnąć symbol  na przycisku nawigacyjnym aby wybrać numer z książki telefonicznej. Wybór potwierdź przyciskiem **OK**.

 Naciśnij przycisk rozłączenia aby zakończyć.

Dezaktywacja przekierowań

   Naciśnij przycisk **INFO**, wybierz **Przekierowania** i potwierdź przyciskiem **OK**.

  Wybierz typ przekierowania i potwierdź przyciskiem **OK**.

  Wybierz **Wyłącz** i potwierdź przyciskiem **OK**.

 Naciśnij przycisk rozłączenia aby zakończyć.

Dwie rozmowy

Połączenie oczekujące

Usługa „Połączenie oczekujące” informuje w trakcie połączenia o nadchodzącym następnym połączeniu. Nadchodzące połączenie jest sygnalizowane podwójnym dźwiękiem w słuchawce (tzw. „pukanie”). Istnieje możliwość przyjęcia nadchodzącego połączenia (połączenie bieżące zostanie zawieszona), bądź jego odrzucenia.

Włączanie / wyłączanie usługi

Połączenie oczekujące będzie sygnalizowane dopiero po aktywowaniu usługi - aby dowiedzieć się jak to zrobić zapytaj swojego operatora.

Uwaga:

- Jeśli na linii jest podłączony modem analogowy lub telefaks, usługa nie powinna być używana, ponieważ będzie zakłócać działanie tych urządzeń.
-

Dwie rozmowy

Włączanie / wyłączenie usługi



Aparat jest w trybie połączenia

W słuchawce słychać sygnał nadchodzącego drugiego połączenia.



Naciśnięcie przycisku rozłączenia zakończy aktualną rozmowę. Po chwili telefon zacznie dzwonić.



Naciskając przycisk połączenia przyjmiesz nową rozmowę

lub



Aparat jest w trybie połączenia.

W słuchawce słychać sygnał nadchodzącego drugiego połączenia.



Otwórz menu naciskając przycisk **Menu**.



Wybierz **Przyj mi j** **po!** i naciśnij **OK**.

Dwie rozmowy

Odrzucanie połączenia oczekującego



Aparat jest w trybie połączenia

W słuchawce słychać sygnał nadchodzącego drugiego połączenia, ale nie zamierzasz go odbierać.



Otwórz menu naciskając przycisk **Menu**.



Wybierz **Odrzuc pol** i naciśnij **OK**. Możesz kontynuować normalnie aktualną rozmowę.

Uwaga:

- Z reguły połączenie oczekujące jest sygnalizowane przez krótki czas. Jeśli nie przyjmiesz go szybko, abonent dzwoniący usłyszy sygnał zajętości.
 - Jeśli przyjmiesz połączenie oczekujące a aktualne zawieszysz, będziesz mieć możliwość skorzystania z dodatkowych usług (przełączanie, konferencja). Szczegóły znajdziesz w odpowiednich rozdziałach instrukcji.
-

Dwie rozmowy

Dwie rozmowy

Podczas prowadzenia rozmowy z abonentem zewnętrznym istnieje możliwość zainicjowania drugiej rozmowy (wewnętrznej lub zewnętrznej) bez kończenia aktualnej.

Druga rozmowa zewnętrzna

H Trwa rozmowa z abonentem zewnętrznym.

Z  Naciśnij przycisk flash  i wprowadź drugi numer telefonu. Pierwsze połączenie zostanie zawieszono.



Naciśnij przycisk rozłączenia aby zakończyć drugą rozmowę.



Za moment słuchawka zacznie ponownie dzwonić. Naciśnij przycisk połączenia aby ponownie podjąć pierwszą rozmowę lub



Jeśli podczas wywoływania drugiego połączenia abonent nie odbiera telefonu lub linia jest zajęta, naciśnij przycisk rozłączenia.



Za moment słuchawka zacznie ponownie dzwonić. Naciśnij przycisk połączenia aby ponownie podjąć pierwszą rozmowę.

Uwaga:

- Numer telefonu dla drugiego połączenia można wpisać ręcznie, pobrać z książki telefonicznej, listy połączeń lub ponownego wyboru.
-

Dwie rozmowy

Druga rozmowa wewnętrzna / przekazywanie połączenia

H

Trwa rozmowa z abonentem zewnętrznym.



Naciśnij **Wewn** i wybierz numer wewnętrzny przyciskiem nawigacyjnym. Wybór potwierdź przyciskiem **OK**.



Naciśnij **Przel** aby powrócić do pierwszego połączenia. Każde następne naciśnięcie przycisku **Przel** spowoduje przełączenie na innego rozmówcę.



lub

Naciśnij przycisk rozłączenia, aby przełączyć rozmówcę zewnętrznego na drugą rozmowę wewnętrzną.

Uwaga:

- Jeśli masz aktywne dwa połączenia (wewnętrzne i zewnętrzne) możesz zestawić konferencję trójstronną.
-

Dwie rozmowy

Konferencja trójstronna

Zestawianie konferencji



Masz aktywne dwa połączenia (jedno zawieszono)



Naciśnij **Konf** aby zestawić konferencję

Zakończenie konferencji



Konferencja trójstronna jest aktywna



Naciśnij **Wroc** aby powrócić do trybu dwóch osobnych połączeń i możliwości przełączania między nimi.

lub



Naciśnij przycisk rozłączenia, aby wyłączyć się z konferencji - pozostali uczestnicy pozostaną połączeni

Logowanie dodatkowych słuchawek

Słuchawka (słuchawki) która znajduje się w opakowaniu telefonu jest fabrycznie zalogowana do stacji bazowej. Masz możliwość posiadania 5 zalogowanych słuchawek do jednej stacji.



Naciśnij **MENU**, wybierz  **Ustawienia** i potwierdź przyciskiem **OK**.



Wybierz **Logowani e** i potwierdź przyciskiem **OK**.



Wybierz literę stacji bazowej i potwierdź przyciskiem **OK**.

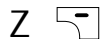

Wprowadź PIN i potwierdź przyciskiem **OK**.



Naciśnij i przytrzymaj przez ok. 10 sekund przycisk przywołania na stacji bazowej aż usłyszysz sygnał dźwiękowy. Po kilku sekundach słuchawka zostanie zalogowana i zostanie jej przypisany automatycznie pierwszy wolny numer wewnętrzny.



Uwaga: • Aby wylogować słuchawkę ze stacji bazowej użyj opcji **Wyl ogowywani e sl**



Ustawienia telefonu

Zmiana PIN

PIN to 4 cyfrowy kod zabezpieczający dostęp do bardziej zaawansowanych funkcji aparatu. Ustawienie fabryczne to „0000”

   Naciśnij **MENU**, wybierz  **Ustawienia** i potwierdź przyciskiem **OK**.

  Wybierz **Ustawienia bazy** i potwierdź przyciskiem **OK**.

  Wybierz **Zmień PIN** i potwierdź przyciskiem **OK**.

Z  Wpisz dotychczasowy PIN (ustawienie fabryczne 0000) i potwierdź przyciskiem **OK**.

Z  Wpisz nowy PIN i potwierdź przyciskiem **OK**.

Z  Wprowadź ponownie nowy PIN i potwierdź przyciskiem **OK**. PIN zostanie zmieniony.

Uwaga:

- Jeśli zdecydujesz się na zmianę PIN, to zachowaj go w bezpiecznym miejscu, bo w razie jego zapomnienia konieczna będzie interwencja serwisu nie objęta gwarancją - odpłatna.
 - Komunikat **Zły PIN!** świadczy, że wpisany stary PIN jest niewłaściwy, lub powtórzony nowy nie jest taki sam jak wpisany za pierwszym razem.
-

Ustawienia telefonu

Wybór języka

Istnieje możliwość zmiany języka menu aparatu.

 Naciśnij **MENU**, wybierz  **Ustawienia** i potwierdź przyciskiem **OK**.



 Wybierz **Ustawienia** i potwierdź przyciskiem **OK**.

 Wybierz **Jezyk** i potwierdź przyciskiem **OK**.

 Wybierz język przyciskiem nawigacyjnym i potwierdź przyciskiem **OK**.

Ustawienia dzwonka

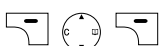
Ustawianie melodii i głośności dzwonka słuchawki.

 Naciśnij **MENU**, wybierz  **Dzwieki** i potwierdź przyciskiem **OK**.

 Wybierz **Dzwonek** i potwierdź przyciskiem **OK**.

 Wybierz odpowiednie podmenu i potwierdź przyciskiem **OK**.



Glosnosc dzw

Ustaw głośność dzwonka wedle życzenia. Wybór zatwierdź przyciskiem **OK**.

Melodia dzw

Wybierz melodię dzwonka wedle życzenia. Wybór potwierdź przyciskiem **OK**.

Uwaga:

- Masz możliwość szybkiego włączenia / wyłączenia dzwonka słuchawki. Wciśnij i przytrzymaj przez ok. 2 sek. przycisk „*#”. Na wyświetlaczu ukaże się ikona .

Ustawienia telefonu

Ustawianie melodii i głośności dzwonka bazy.



Naciśnij **MENU**, wybierz  **Ustawienia** i potwierdź przyciskiem **OK**.



Wybierz **Ustawienia bazy** i potwierdź przyciskiem **OK**.



Wybierz **Dzwonek** i potwierdź przyciskiem **OK**.



Wybierz język przyciskiem nawigacyjnym i potwierdź przyciskiem **OK**.



Melodia dzw

Ustaw głośność dzwonka wedle życzenia. Wybór zatwierdź przyciskiem **OK**.

Glosnosc dzw

Ustaw głośność dzwonka wedle życzenia. Wybór zatwierdź przyciskiem **OK**.

Ustawienia telefonu

Ustawienia sygnałów ostrzegawczych



Naciśnij **MENU**, wybierz  **Dzwieki** i potwierdź przyciskiem **OK**.



Wybierz **Sygnal y** i potwierdź przyciskiem **OK**.



Wybierz odpowiednie podmenu i potwierdź przyciskiem **OK**.



Sygnal klawiszy

Wybierz **Wl acz** lub **Wyl acz**. Wybór potwierdź przyciskiem **OK**.

Rozładowane aku

Wybierz **Wl acz** lub **Wyl acz**. Wybór potwierdź przyciskiem **OK**.

Poza zasięgiem

Wybierz **Wl acz** lub **Wyl acz**. Wybór potwierdź przyciskiem **OK**.













Ustawienia telefonu

Połączenie bezpośrednie (telefon dla dziecka)



Kiedy funkcja połączenia bezpośredniego zostanie w aparacie uaktywniona, aparat będzie wybierał zaprogramowany numer niezależnie jaki przycisk zostanie naciśnięty (z wyjątkiem przycisku **Opcje**).

Funkcja ta jest bardzo przydatna dla rodziców z małymi dziećmi - mogą one zadzwonić do rodziców przyciskając dowolny przycisk na słuchawce. Numer telefonu można dowolnie zaprogramować.

Włączanie połączenia bezpośredniego.

-    Naciśnij **MENU**, wybierz  **Ustawienia** i potwierdź przyciskiem **OK**.
-   Wybierz **Ustawi eni a słuch** i potwierdź przyciskiem **OK**.
-   Wybierz **Pol bezpośredni e** i potwierdź przyciskiem **OK**.
- Z**  Wprowadź PIN i potwierdź przyciskiem **OK**.
-   Wybierz **Pol bezp włącz** i potwierdź przyciskiem **OK**.
- Z**  Wprowadź numer telefonu lub wybierz go z książki telefonicznej, listy połączeń lub ponownego wyboru i potwierdź przyciskiem **OK**.
Na wyświetlaczu ukaże się napis **Pol bezpośredni e**.

Wyłączanie połączenia bezpośredniego.

-    Naciśnij **Opcje**, wybierz **Pol bezp wylącz** i potwierdź przyciskiem **OK**.
Aparat powróci do trybu gotowości.

Uwaga:

- Nie ma możliwości wybrania innego numeru, dopóki połączenie bezpośrednie jest aktywne.

Ustawienia telefonu

Wybór stacji bazowej

Jeśli słuchawka jest zalogowana do kilku stacji bazowych, jest możliwość wyboru na której stacji ma ona w danej chwili pracować.



Naciśnij **MENU**, wybierz  **Ustawienia** i potwierdź przyciskiem **OK**.



Wybierz **Ustawienia bazy** i potwierdź przyciskiem **OK**.



Wybierz **Wybór bazy** i potwierdź przyciskiem **OK**.



Wybierz bazę wedle życzenia i potwierdź przyciskiem **OK**.
Słuchawka musi się znajdować w zasięgu tej stacji.

Automatyczny odbiór

Jeśli funkcja automatycznego odbioru jest aktywna, połączenia będą automatycznie przez aparat odbierane zaraz po podniesieniu słuchawki ze stacji bazowej lub ładowarki.



Naciśnij **MENU**, wybierz  **Ustawienia** i potwierdź przyciskiem **OK**.



Wybierz **Ustawienia słuch** i potwierdź przyciskiem **OK**.



Wybierz **Auto odbiór** i potwierdź przyciskiem **OK**.



Wybierz **Włącz** lub **Wyłącz** i potwierdź przyciskiem **OK**.

Ustawienia telefonu

Tryb wybierania

Standardowo aparat jest ustawiony tak, aby wybierał numery w trybie tonowym (DTMF). Jest możliwość przestawienia go na tryb impulsowy.



Naciśnij **MENU**, wybierz  **Ustawienia** i potwierdź przyciskiem **OK**.



Wybierz **Ustawienia bazy** i potwierdź przyciskiem **OK**.



Wybierz **Tryb wybierania** i potwierdź przyciskiem **OK**.



Wybierz podmenu i potwierdź przyciskiem **OK**.



Tonowy

Domyślny sposób wybierania na większości łączy analogowych

Impulsowy

Tryb wybierania spotykany na starych centralach miejskich lub niektórych centralach abonenckich (PBX)

Czas „flash”



Naciśnij **MENU**, wybierz  **Ustawienia** i potwierdź przyciskiem **OK**.



Wybierz **Długosc flash** i potwierdź przyciskiem **OK**.





Wybierz właściwy czas i potwierdź przyciskiem **OK**.



Ustawienia telefonu

Kod wyjściowy

Jeśli aparat ma współpracować z centralką abonencką, można wpisać do niego kod wyjściowy (wyjście na miasto). Wtedy aparat automatycznie wstawi 3 sek. pauzy, jeśli wykryje na pierwszym miejscu numeru kod wyjściowy. Może być to konieczne dla niektórych centralek abonenckich.

   Naciśnij **MENU**, wybierz  **Ustawienia** i potwierdź przyciskiem **OK**.

  Wybierz **Ustawienia** i **bazy** i potwierdź przyciskiem **OK**.

  Wybierz **Kod wyjściowy** i potwierdź przyciskiem **OK**.

Z  Wpisz kod wyjścia i potwierdź przyciskiem **OK**.

Ustawienia telefonu

Wybór tapety wyświetlacza

Kiedy aparat znajduje się w trybie gotowości, na ekranie może być wyświetlana tapeta. Do wyboru są 4 tapety.

   Naciśnij **MENU**, wybierz  **Wyświetlacz** i potwierdź przyciskiem **OK**.

  Wybierz **Tapeta** i potwierdź przyciskiem **OK**.

  Wybierz tapetę wedle życzenia lub wybierz **Tapeta wylacz** i potwierdź przyciskiem **OK**

Zmiana nazwy słuchawki

   Naciśnij **MENU**, wybierz  **Wyświetlacz** i potwierdź przyciskiem **OK**.



  Wybierz **Nazwa słuchawki** i potwierdź przyciskiem **OK**.



Z Wpisz nazwę słuchawki (maksymalnie 15 znaków).

 Potwierdź przyciskiem **OK**.

Regulacja kontrastu wyświetlacza

   Naciśnij **MENU**, wybierz  **Wyświetlacz** i potwierdź przyciskiem **OK**.

  Wybierz **Kontrast LCD** i potwierdź przyciskiem **OK**.



  Ustaw kontrast przyciskiem nawigacyjnym ▼ ▲ wedle uznania i potwierdź przyciskiem **OK**.

Ustawienia telefonu

Wybór schematu kolorystycznego

   Naciśnij **MENU**, wybierz  **Wyswietlacz** i potwierdź przyciskiem **OK**.



  Wybierz **Schemat kolorów** i potwierdź przyciskiem **OK**.

  Wybierz jeden ze schematów przyciskiem nawigacyjnym **▼▲** i potwierdź przyciskiem **OK**.

Podświetlenie klawiatury



   Naciśnij **MENU**, wybierz  **Wyswietlacz** i potwierdź przyciskiem **OK**.

  Wybierz **Podświetlenie klawiatury** i potwierdź przyciskiem **OK**.

  Wybierz **Włącz** lub **Wyłącz** i potwierdź przyciskiem **OK**.

Ustawianie daty i czasu

   Naciśnij **MENU**, wybierz  **Ustawienia** i potwierdź przyciskiem **OK**.

  Wybierz **Data / Czas** i potwierdź przyciskiem **OK**.

Z  Wpisz właściwą datę i potwierdź przyciskiem **OK**.

Z  Wprowadź czas i potwierdź przyciskiem **OK**.

Ustawienia telefonu

Przywracanie ustawień fabrycznych



Naciśnij **MENU**, wybierz  **Ustawienia** i potwierdź przyciskiem **OK**.



Wybierz **Ustawienia** a **sluch** lub **Ustawienia** a **bazy** potwierdź przyciskiem **OK**.



Wybierz **Ustawienia** a **fabryczne** i potwierdź przyciskiem **OK**.



Ukaże się zapytanie **Na pewno?** Potwierdź wybór przyciskiem **OK**.

Automatyczna sekretarka (tylko Avena 157)

Informacje ogólne

Avena 157 posiada zintegrowaną automatyczną sekretarkę z pamięcią na 15 minut nagrań. Sekretarka może być obsługiwana z dowolnej słuchawki zalogowanej do stacji bazowej.

Masz do wyboru dwa tryby pracy:

- Odbiór i nagranie
- Tylko odbiór.

Do każdego trybu jest możliwość nagrania osobnej zapowiedzi.



Uwaga:

- Jeśli sekretarka pracuje w trybie odbioru i nagrywania, lecz pamięć została wypełniona, aparat automatycznie przełączy się w tryb wyłącznie zapowiedzi. Aby ponownie przejść w tryb zapowiedzi i nagrywania trzeba wcześniej zwolnić pamięć.
- Jeśli przywrócisz ustawienia fabryczne aparatu, wszystkie nagrania jak i własne zapowiedzi zostaną utracone.

Włączanie / wyłączenie sekretarki

   Naciśnij **MENU**, wybierz   **Sekretarka** i potwierdź przyciskiem **OK**.

  Wybierz **WI /Wy sekretarke** i potwierdź przyciskiem **OK**.

  Wybierz **WI acz** lub **Wyl acz** i potwierdź przyciskiem **OK**.

Operacja zostanie potwierdzona głosowo.

Uwaga:

- Kiedy sekretarka jest włączona, na wyświetlaczu widnieje ikona  .

Automatyczna sekretarka (tylko Avena 157)

Zapowiedzi

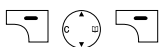

Naciśnij **MENU**, wybierz  **Sekretarka** i potwierdź przyciskiem **OK**.



Wybierz **Opcje sekretarki** i potwierdź przyciskiem **OK**.



Wybierz **Zapowiedz** i potwierdź przyciskiem **OK**.



Wybierz **Nagraj zapowiedz** i potwierdź przyciskiem **OK**.



Wybierz **Tylko zapowiedz** lub **Zapowiedz i nagraj** i potwierdź przyciskiem **OK**.

Nagraj własną zapowiedź po sygnale.



Aby zakończyć nagrywanie naciśnij **Zapis**. Nowo nagrana zapowiedź zostanie odtworzona. Można ją usunąć naciskając przycisk **Usun**.

Automatyczna sekretarka (tylko Avena 157)

Odtwarzanie / usuwanie zapowiedzi



Naciśnij **MENU**, wybierz  **Sekretarka** i potwierdź przyciskiem **OK**.



Wybierz **Opcje sekretarki** i potwierdź przyciskiem **OK**.



Wybierz **Zapowiedz** i potwierdź przyciskiem **OK**.



Wybierz **Odtwórz zapow** i potwierdź przyciskiem **OK**.



Wybierz **Tylko zapowiedz** lub **Zapow i nagraj** i potwierdź przyciskiem **OK**.

Aktualna zapowiedź zostanie odtworzona. Aby zakończyć odtwarzanie naciśnij przycisk **OK**.

Naciśnij **Usun** aby usunąć aktualną zapowiedź. Zapowiedź domyślna zostanie przywrócona.

Automatyczna sekretarka (tylko Avena 157)

Odtwarzanie / usuwanie nagrań

Nowe nagrania na sekretarce są sygnalizowane ikoną  na wyświetlaczu, oraz migającym na czerwono przyciskiem INFO. Jeśli numer abonenta dzwoniącego został zidentyfikowany, znajdzie się on na liście połączeń.

Odtwarzanie nagrań



Naciśnij przycisk INFO.



Naciśnij **MENU**, wybierz  **Sekretarka** i potwierdź przyciskiem **OK**.
Nowe nagrania zostaną odtworzone

Funkcje dostępne podczas odtwarzania:



Przewinięcie do następnego nagrania.



- Ponowne odtworzenie bieżącego nagrania.
- Przewinięcie do poprzedniego nagrania (tylko w trakcie odtwarzania szczegółów).

Usuwanie bieżącego nagrania



Naciśnij 5 podczas odtwarzania nagrania.

Automatyczna sekretarka (tylko Avena 157)

Odtwarzanie wszystkich nagrań



Naciśnij **MENU**, wybierz  **Sekretarka** i potwierdź przyciskiem **OK**.



Wybierz **Odtwórz nagrania** a i potwierdź przyciskiem **OK**.

Wszystkie nagrania zostaną odtworzone

Następujące funkcje są dostępne podczas odtwarzania:



Przewinięcie do następnego nagrania.



- Ponowne odtworzenie bieżącego nagrania.

- Przewinięcie do poprzedniego nagrania
(tylko podczas odtwarzania szczegółów nagrania).



Usunięcie bieżącego nagrania

Usuwanie wszystkich nagrań



Naciśnij **MENU**, wybierz  **Sekretarka** i potwierdź przyciskiem **OK**.



Wybierz **Usun wi adomosci** i potwierdź przyciskiem **OK**.

Potwierdź wybór przyciskiem **Tak**.

Automatyczna sekretarka (tylko Avena 157)

Podłuch nagrywania



W czasie, gdy ktoś nagrywa swoją wypowiedź na sekretarkę, można słuchać tego nagrania przy pomocy słuchawki.

Naciśnij **Podsl** a będzie można słuchać nagrania przez słuchawkę nie odbierając połączenia

Uwaga:

- Słuchać nagrania można także w trybie głośnomówiącym.

Przyjęcie nagrywanego połączenia



Naciśnij przycisk połączenia w trakcie nagrywania. Połączenie zostanie przyjęte a nagrywanie przerwane.

Notatka



Naciśnij **MENU**, wybierz  **Sekretarka** i potwierdź przyciskiem **OK**.



Wybierz **Nagraj notatkę** i potwierdź przyciskiem **OK**.

Nagraj notatkę korzystając ze słuchawki. Aby zakończyć nagrywanie naciśnij **Zapis**. Notatka zostanie odtworzona. Jeśli zechcesz ją usunąć, naciśnij **Usun**.

Automatyczna sekretarka (tylko Avena 157)

Ustawienia automatycznej sekretarki

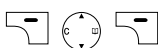

Naciśnij **MENU**, wybierz  **Sekretarka** i potwierdź przyciskiem **OK**.



Wybierz **Opcje sekretarki** i potwierdź przyciskiem **OK**.



Wybierz podmenu i potwierdź przyciskiem **OK**.



Tryb zgłoszenia

Wybierz **Tylko zapowiedź** lub **Zapowiedź i nagraj** i potwierdź przyciskiem **OK**.

Zapowiedź

Zapoznaj się z rozdziałem „Zapowiedzi”

Czas nagrywania

Służy do ustawiania maksymalnego czasu pojedynczego nagrania. Do wyboru 30, 60, 120 sekund oraz brak ograniczenia.

Zwłoka odbioru

Służy do ustawienia liczby dzwonek, po których sekretarka odbierze połączenie. Do wyboru 2, 4, 6, 8 dzwonek oraz tryb oszczędny. Zapoznaj się z rozdziałem „Zdalny dostęp”

Zmien zdalny PIN

Służy do zmiany PIN do zdalnego dostępu.

Automatyczna sekretarka (tylko Avena 157)

Zdalny dostęp

- **Aby włączyć możliwość zdalnej obsługi należy zmienić PIN zdalnego dostępu z wartości fabrycznej (0000) na dowolny inny.**
- **Korzystać ze zdalnego dostępu można wyłącznie z aparatu z wybieraniem tonowym (DTMF).**

Z Kiedy jesteś poza domem, wybierz numer własnego telefonu. Aparat odpowie po 10 dzwonekach, jeśli sekretarka jest wyłączona lub po ustawionej liczbie dzwoneków, jeśli jest włączona.

***#** Podczas odtwarzania zapowiedzi naciśnij przycisk *

Z Wpisz na klawiaturze aparatu swój PIN zdalnego dostępu. Jeśli zostanie on zaakceptowany, zostaną automatycznie odtworzone nowe nagrania.

Uwaga:

- Jeśli PIN zdalnego dostępu zostanie wpisany błędnie 2 razy, sekretarka zakończy połączenie.
-

Automatyczna sekretarka (tylko Avena 157)

Menu zdalnego dostępu

W menu zdalnego dostępu do dyspozycji są następujące funkcje:

- **1** Odtworzenie funkcji menu
- **2** Odtworzenie wszystkich nagrań
- **3** Odtworzenie nowych nagrań
- **4** Przewinięcie do początku bieżącego nagrania (w trakcie jego odtwarzania)
- **4** Przewinięcie do poprzedniego nagrania (w trakcie odtwarzania szczegółów nagrania)
- **5** Usunięcie bieżącego nagrania
- **6** Przewinięcie do następnego nagrania
- **7** Włączenie trybu zapowiedzi i nagrywania lub tylko zapowiedzi.
- **8** Odtworzenie zapowiedzi
- **9** Nagranie nowej zapowiedzi. Jeśli zechcesz usunąć bieżącą zapowiedź, naciśnij # po sygnale - zapowiedź domyślna zostanie przywrócona.

- **0** Włączenie / wyłączenie sekretarki

Uwaga:

- Jeśli zwiókę odbioru ustawi się w tryb oszczędny, sekretarka odbierze połączenie po 2 dzwonekach, gdy są na niej nowe nagrania lub po 6 gdy nie ma nowych nagrań. W ten sposób masz możliwość rozłączyć się zanim sekretarka odbierze połączenie, ale nie ma na niej nowych nagrań do odsłuchania.

Certyfikat CE

Aparat Avena 147/157 spełnia wymagania Unii Europejskiej wg następujących wytycznych:

- Dyrektywa Parlamentu Europejskiego i Rady 1999/5/EC z dnia 9 marca 1999 roku w sprawie urządzeń radiowych i końcowych urządzeń telekomunikacyjnych oraz wzajemnego uznawania ich zgodności.
- Dyrektywa Parlamentu Europejskiego i Rady 2002/96/EC z dnia 27 stycznia 2002 roku w sprawie odpadów pochodzących z urządzeń elektrycznych i elektronicznych.
- Dyrektywa Parlamentu Europejskiego i Rady 2002/95/EC z dnia 27 stycznia 2002 roku w sprawie ograniczenia stosowania określonych substancji w urządzeniach elektrycznych i elektronicznych.



Znak CE potwierdza zgodność tego aparatu z powyższymi Dyrektywami.

swissvoice

Konformitätserklärung Declaration of Conformity Déclaration de Conformité

Wir: **Swissvoice SA**
We:
Nous:
Adresse: **Chemin des Müriers 1**
Address: **CH-1170 Aubonne**
Adresse: **Schweiz**

erklären, dass das Produkt / declare that the product / déclarons que le produit:

Type: **DECT Cordless Telephone for the PSTN Interface**
Model: **Avena 147 / Avena 147 DUO**
Avena 157 / Avena 157 DUO

die grundlegenden Anforderungen gemäss Artikel 3 der nachstehenden EU-Richtlinie erfüllt / meets the essential requirements according to article 3 of the following EC-Directive / est conforme aux exigences essentielles de l'article 3 de la Directive CE:

Richtlinie 1999/5/EG des Europäischen Parlaments und des Rates vom 9.03.1999 über Funkanlagen und Telekommunikationsendeinrichtungen und die gegenseitige Anerkennung ihrer Konformität

Directive 1999/5/EC of the European Parliament and of the Council of 09.03.1999 on radio equipment and telecommunications terminal equipment and the mutual recognition of their conformity

Directive 1999/5/CE du Parlement Européen et du Conseil du 09.03.1999 concernant les équipements hertziens et les équipements terminaux de télécommunications et la reconnaissance mutuelle de leur conformité

und dass die folgenden harmonisierten Normen angewandt wurden / and that the following harmonised standards have been applied / et que les standards harmonisés suivants ont été appliqués:

EN 60950, EN 301489-6, EN 301406

Richtlinie 2002/96/EG des Europäischen Parlaments und des Rates vom 27.01.2003 über Elektro- und Elektronik-Altgeräte und **Richtlinie 2002/95/EG** des Europäischen Parlaments und des Rates vom 27.01.2003 zur Beschränkung der Verwendung bestimmter gefährlicher Stoffe in Elektro- und Elektronikgeräten



Directive 2002/96/EC of the European Parliament and of the Council of 27.01.2003 on waste electrical and electronic equipment (WEEE) and **Directive 2002/95/EC** of the European Parliament and of the Council of 27.01.2003 on the restriction of the use of certain hazardous substances in electrical and electronic equipment (RoHS)

Directive 2002/96/CE du Parlement Européen et du Conseil du 27.01.2003 relative aux déchets d'équipements électriques et électroniques (DEEE) et **Directive 2002/95/CE** du Parlement Européen et du Conseil du 27.01.2003 relative à la limitation de l'utilisation de certaines substances dangereuses dans les équipements électriques et électroniques

Aubonne, 30.11.2005

H. Zipp

I.V. N. Dippong

Swissvoice Polska Sp. z o.o.:
ul. Annopol 4a, Budynek „A”
03-236 Warszawa
e-mail: info@swissvoice.pl
www.swissvoice.net, www.swissvoice.pl
Infolinia 0 800 301 749
20403968_a0